

Kit pour porte coulissante en verre 80 Kg MAX
 Pour baie comprise entre 1130 et 1330 mm

Fixation au plafond

Composition du kit:

- 1 rail aluminium anodisé avec trous de fixation
 - 1 bandeau en aluminium anodisé : L 2.70m
 - 2 clips de fixation bandeau
 - 1 kit montures avec pinces verre et amortisseurs
 - 2 butées antidéraillement
 - 1 butée gauche
 - 1 butée droite
 - 2 embouts d'extrémité de rail
 - 1 guide bas
 - Notice et clés de montage
- Verre non fourni

Kit for sliding glass door 80 Kg MAX
 Bay between 1130 and 1330 mm

Ceiling fixing

Composition of the kit:

- 1 anodized aluminum track with mounting holes
 - 1 anodised aluminum pelmet. Length 2.70m
 - 2 pelmet clips
 - 1 gear set with glass clamps and shock absorbers
 - 2 anti-lift devices
 - 1 left end stop
 - 1 right end stop
 - 2 anodized aluminum end caps
 - 1 bottom guide
 - Installation instructions and tools
- Glass not supplied

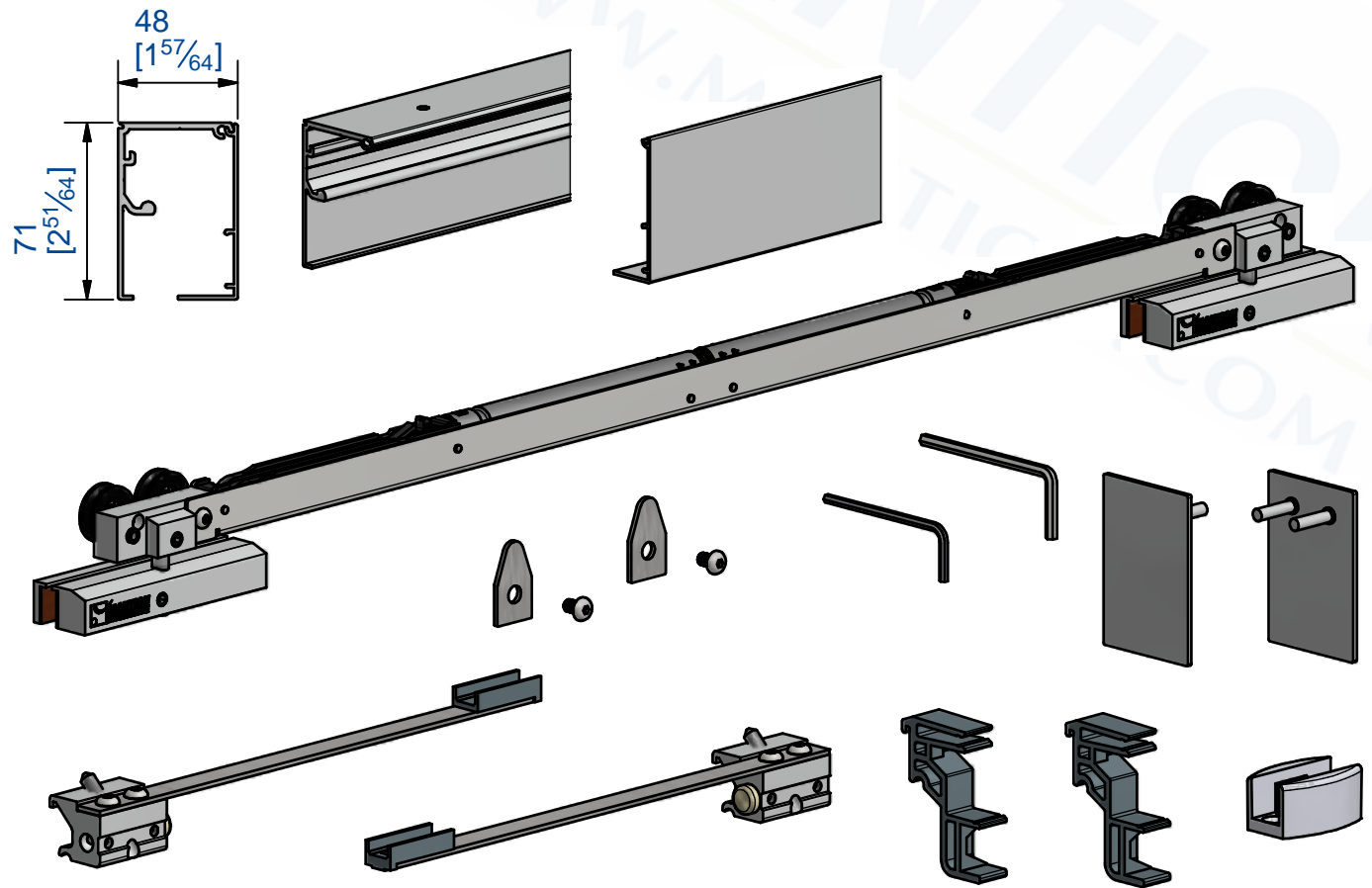
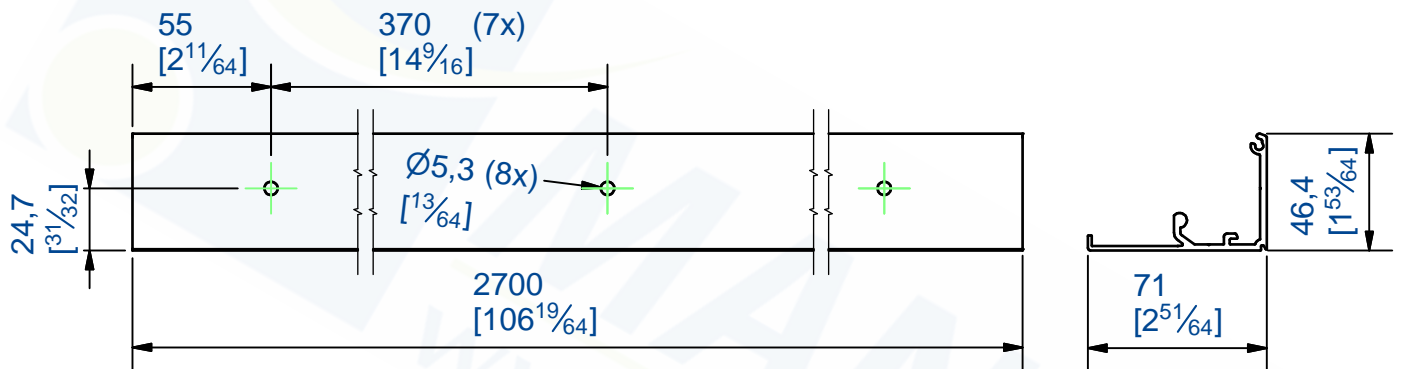

7,rue Gay Lussac
 25000 BESANCON

Référence
 Item Nr: **GB0203**

Rail associé
 Combined track: